



中山米恩斯智能科技有限公司

工业总线半自动指纹锁使用说明书

适用型号：MI811A-RS

修订发行：20220923

发行版本：MI811MD V1.0

作成：mines

初稿：2022-09-23

文件编号：MS-KF-MI811A-MD

目录

一. 产品介绍.....	3
二. 技术参数.....	3
三. 功能特点.....	4
1. 系统锁定报警.....	4
2. 防偷窥功能.....	4
3. 防撬功能.....	4
4. USB 备用电源接口.....	4
5. 中英播报及字幕.....	4
6. 多种开锁方式.....	4
7. 内外置系统初始化.....	4
8. 胁迫报警功能.....	5
9. RS485 联网功能.....	5
四. 安装说明.....	5
五. 系统设置.....	10
1. 管理员设置.....	10
2. 普通用户设置.....	11
3. 系统设置.....	12
4. 数据查询.....	13
六. 开锁与上锁.....	13
七. 软件通信.....	14
八. 维护保养.....	14

一. 产品介绍

名称：指纹锁

型号：MI811A-RS

品牌：MOPAWIN/蕙立

产品颜色：金属色（不锈钢色）

产品图片：见下图



二. 技术参数

支持软件：MI811MD V1.0

支持卡类：CPU 卡、IC 卡（身份证、居住证、IC 卡、银行卡）支持 NFC

通信方式：RS485 联网通讯

供电方式：外接直流 5-12V 电源

工作电流：<180mA

待机电流：<40uA

工作温度：-25~105℃

指纹头类型：半导体

指纹拒真率：≤0.1%

指纹认假率：≤0.0015%

感应时间：<0.5S

密码位数：6-15 位数字

记录密码数量：管理员 10 个（0-9），普通用户 499 个（含指纹 200 枚）

信息记录：3000 条（循环储存）

三. 功能特点

1. 系统锁定报警

当连续验证 5 次失败后，系统开启锁定并触发报警功能，系统锁定后 90s 内不能进行任何操作。

2. 防偷窥功能

在输入密码时为了防止别人偷窥，可以在正确密码的前面或后面输入虚位密码也可以进行开锁，但正确密码加虚位密码不能超过 15 位，且正确密码不可拆分，如下图。（注：虚位密码指的是 1-9 任意数字都可）。



3. 防撬功能

当非法入侵触发防撬功能，系统自动发出 90s 警报声，警报结束后恢复正常。

4. USB 备用电源接口

当电池电压过低不能开锁时，前面板下面的 USB 接口插入 5V 电源可应急开锁，电源接口 Micro USB。

5. 中英播报及字幕

操作时具有语音播报及字幕提示功能，在系统设置中直接切换中英文，操作简单方便。

6. 多种开锁方式

本产品具有多种开锁方式，支持密码、CPU 卡、IC 卡、指纹开锁，组合开锁、动态密码、机械钥匙开锁。

7. 内外置系统初始化

见第 10 页 (图 6) 为外置初始化，用平口小螺丝刀插入后面板小方孔，撬开后盖板，用小棍子轻按“RSSET”键不放，喇叭传出“滴--滴--滴”三声响后，语音播报：“系统

正在初始化，请稍后操作”，此时松开该按键，随后语音播报“初始化成功”，系统保存的用户信息全部清除，恢复到出厂设置。系统管理内置的“初始化”功能与外置初始化功能完全相同。请务必谨慎使用该功能，以免造成损失!!!

8. 胁迫报警功能

当开启胁迫报警功能时，在 509 账号设置相应的正常操作密码，如使用此密码将系统会自动发送胁迫信息。

9. RS485 联网功能

使用 RS485 总线连接，可远距离进行信息传输，并可进行远距离开门，实时监管门的状态，方便管理，非常适合于酒店，写字楼等场所。功能文档请参照（MI811A-MD 软件通信协议操作指引）

四. 安装说明

1. 安装前提示

- 1.1. 锁舌与开门方向是否一致，否则须将锁舌方向调整过来。见下图 1
- 1.2. 测量门板的厚度，允许安装厚度为：40-80MM。见下图 2
- 1.3. 锁体样式及衬板(导向片)尺寸（请参照：惠立智能锁锁体选型手册），标准产品配置 6068（K7）。见下图 3

◆ 安装时请参考我司提供的视频安装指导



图 1



图 2

图 3

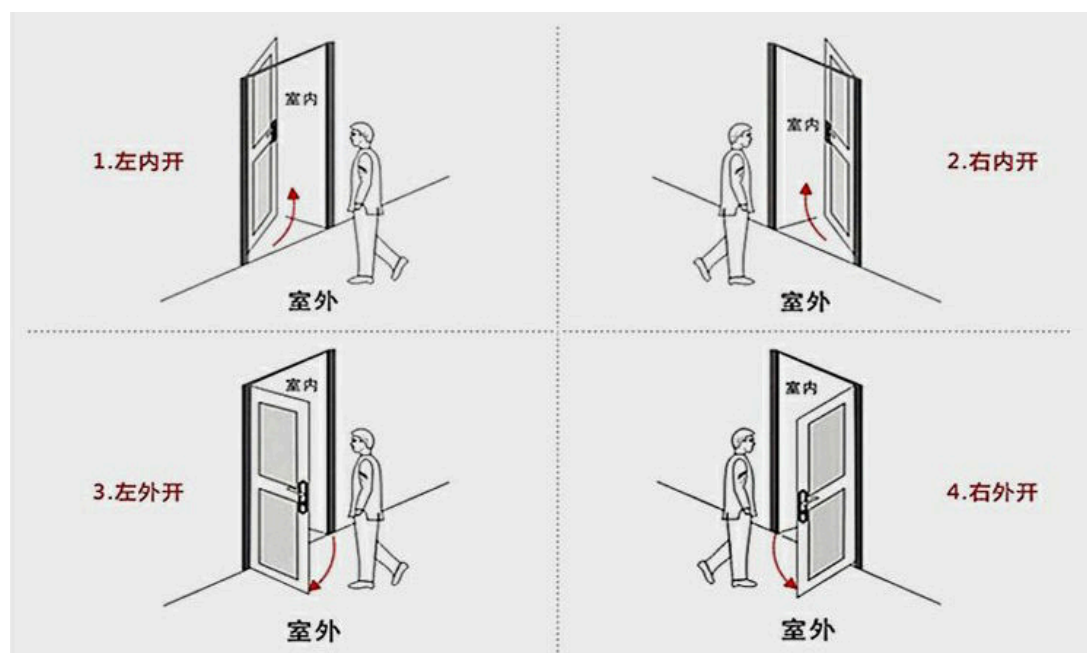
2. 装箱清单

序号	名称	单位	数量	备注
1	前面板	套	1	有显示屏的为前面板
2	后面板		1	有电池盒的为后面板
3	锁体	个	1	含导向片
4	扣盒	套	1	金属片、塑料扣盒各 1，组合使用
5	卡片	张	2	MOPAWIN CPU
6	电池	节		
7	机械钥匙	把	2	
8	开孔模板图	张	1	
9	螺丝包	包	1	
10	合格证	张	1	

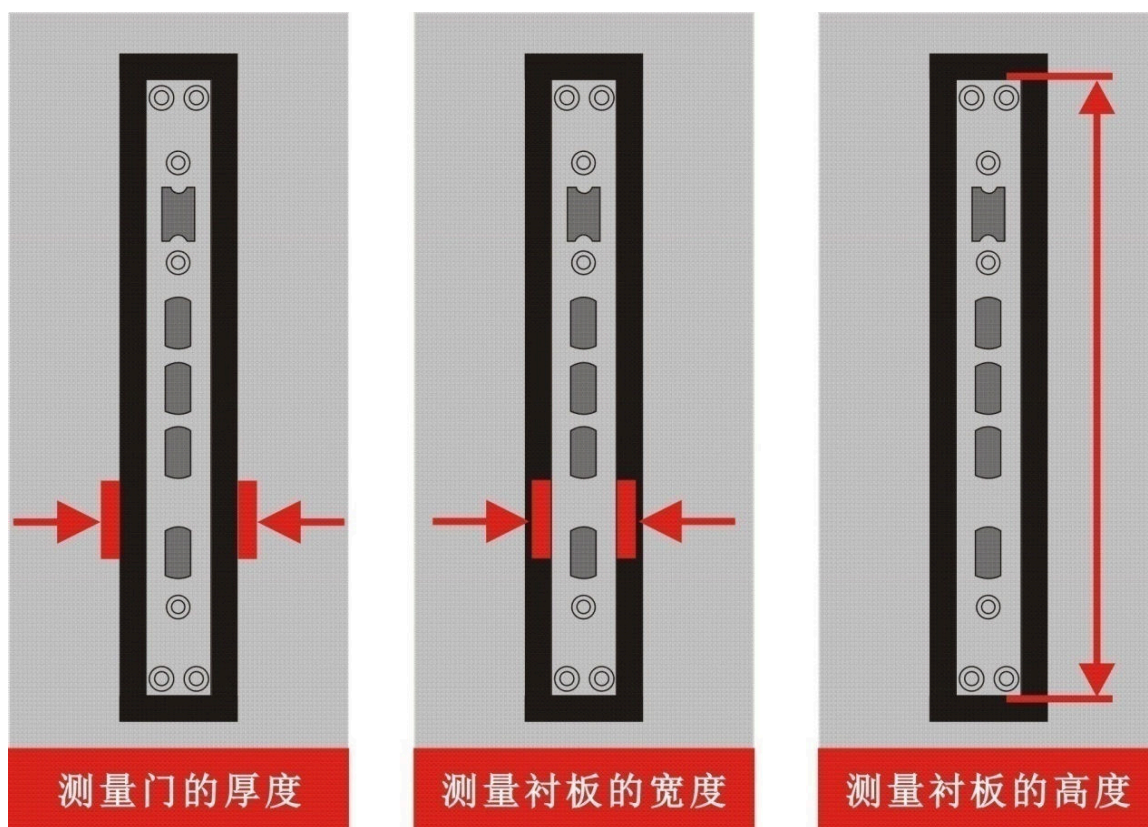
3. 安装步骤

安装以木门为例，下图为各部件介绍；见下图 4



图 4

3.1. 开门孔

见下图 5

- 3.1.1. 选择好合适位置，根据我司提供的开孔模板图画开孔线。
- 3.1.2. 用钩刀沿开孔线将木纤维切断，防止产生飞边，导致孔开大或门开裂。
- 3.1.3. 开孔，开边边试直到合适为止。

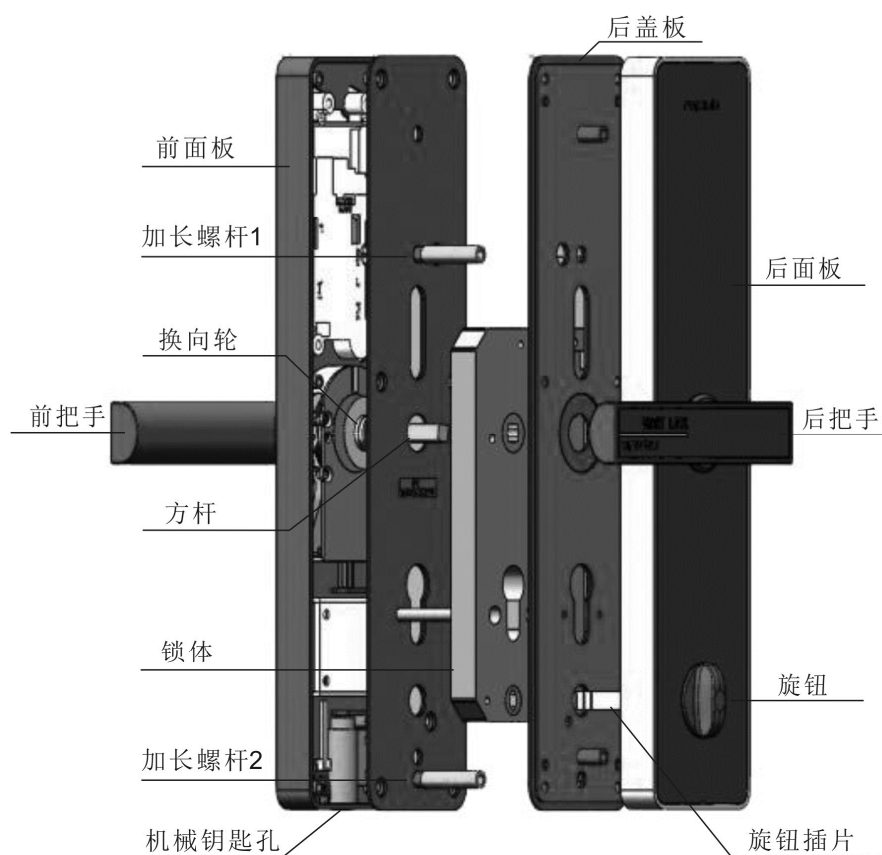
3.2. 安装锁体

- 3.2.1. 将锁体装入已开好的孔中，锁上衬板上下共 4 颗自攻螺丝。



图 5

3.2.2. 将方杆插入锁体方孔,方杆长度根据门板厚度选用,螺丝包里配有一长一短两根方杆。

◆ 锁体方杆孔朝门的上方放置

3.3. 安装前面板

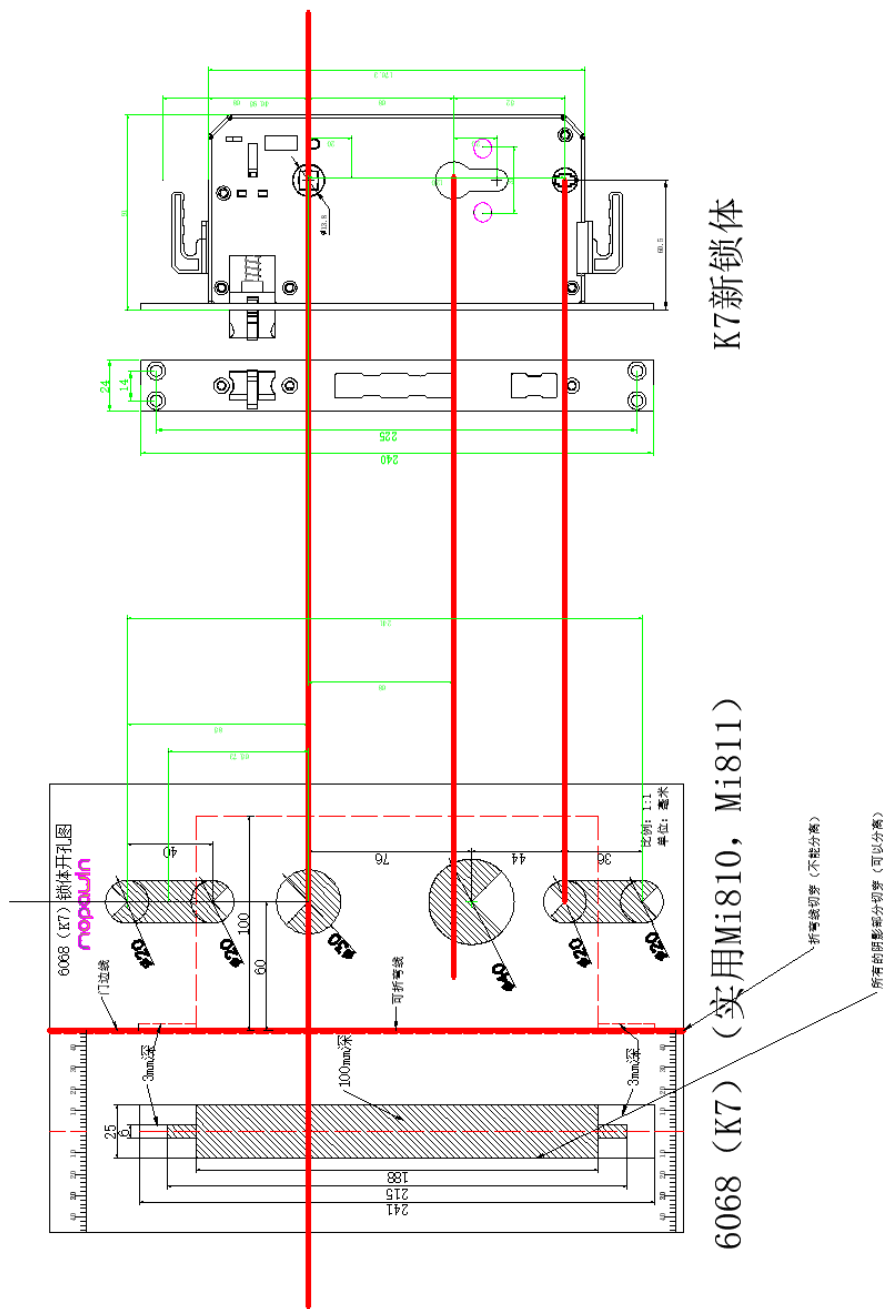
3.3.1. 装两加长螺杆拧紧在前面板上,拧紧后将连接线从锁体引出到后面,即屋内方向。

3.3.2. 将面板上的换向轮黑色圆点朝锁体的锁舌方向,这个步骤很重要。

3.4. 安装后盖板

3.4.1 将连接线从后盖板上引出，根据门的厚度选用合适的螺丝（螺丝包配有两种不同长度的螺杆供选用），此时不要把螺丝拧太紧，方便后面调试。

3.4.2. 调整时面板中间大孔须放在方杆的居中位置，后盖板、前面板与门边框平行，锁紧两螺丝。

3.5. 安装后面板

3.5.1. 将前面板引线插入后面板连接线。

3.5.2. 将后面板旋扭插片对准锁体插入。

3.5.3. 合上后面板，调整旋扭及把手不卡不刮即可，锁紧两螺丝。

3.5.4. 上提前面板、后面板把手锁舌伸出上锁，下压前把手锁舌不能缩进（开门），下压后把手（屋内）锁舌缩进（开门）。

3.6. 开扣盒槽

3.6.1. 拉上门上提把手、旋钮伸出锁舌，在门框上画好大概位置。

3.6.2. 将扣盒铁片部分在门框上画标准开槽位。

3.6.3. 用钩刀沿开槽线将木纤维割断，防止产生飞边，导致槽开大或门框损坏。

3.6.4. 按照画线开槽，边开边用扣盒试装。

3.6.5. 开槽完成后拉门上锁，锁舌进/出自如，压紧扣盒锁上螺丝。

3.6.6. 上提、下压后面板把手，检查门锁锁舌与扣盒是否对正，若没对正需修正至完全对准，多次重复开门（开锁）、关门（上锁）、旋钮无卡碰刮，至此安装成功结束。

3.7. 接线图

MI810A-MD 机型为外接 12V 电源供电，线材连接参考下图，红色线连接外接输入电源 +12V，黑色线接地 GND，黄色线接 485A，绿色线接 485B；通电后系统逐一自检成功后就可以使用了。见下图 6



图 6

五. 系统设置

◆ 显示面板介绍

如下图 7 所示：不同型号的面板，功能键、显示屏排列有所不同，下图只供参考

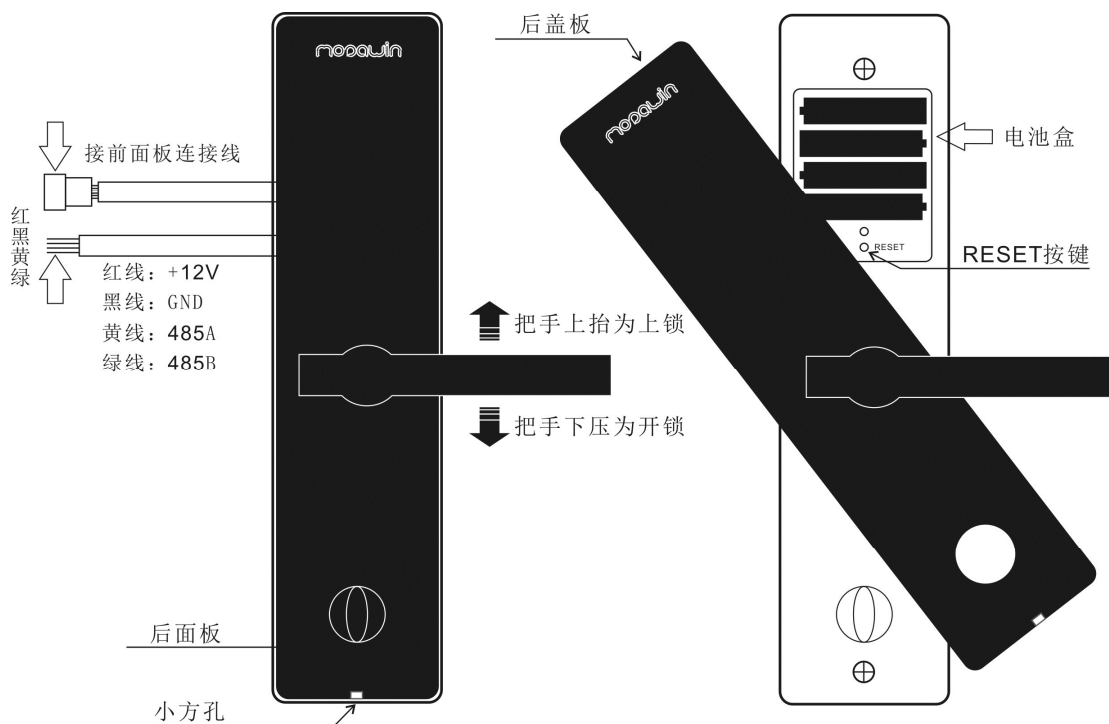

图 7

◆ 连续轻触显示面板上“#”键 3 次可直接进入管理员设置模式（出厂时无任何密码，如有密码可用“外置初始化功能”进行密码清除）。

1. 管理员设置

管理员可以是 1 个或多个，最多可设置管理员数 10 个（编号为 000-009），设置类型可以是指纹、数字密码或卡片，或组合密码。具体设置见下图：

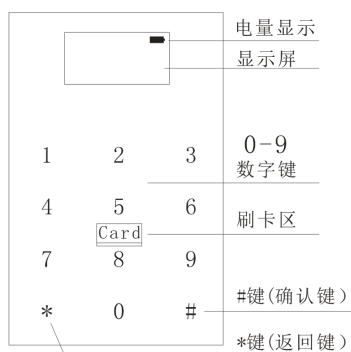
1. 管理员设置

按1 添加管理员

语音播报：请验证注册用户，此时可添加指纹、密码或卡

语音播报：添加成功；退出设置

按2 修改管理员

语音播报：请输入编号按#键确认

语音播报：单用户验证请按1，双用户验证请按2，可选1

语音播报：请验证注册用户，此时输入需要修改的指纹、密码或卡

语音播报：修改成功

按3 删除管理员

语音播报：1编号删除

按1，语音播报：请输入编号按#键确认，此时输入需要删除的指纹、密码或卡的编号

语音播报：删除成功

语音播报：2全部删除

按2，点击后直接删除全部管理员

2. 普通用户设置

普通用户最多可添加 499 个，（编号为 010-509），设置类型可以是指纹、数字密码或卡片，或组合密码。具体设置见下图：

2. 普通用户设置

按1 添加普通用户

语音播报：请验证注册用户，此时可添加验证指纹、密码或卡

添加成功，退出设置

按2 修改普通用户

语音播报：请输入编号按#键确认

语音播报：单用户验证请按1，双用户验证请按2，可选1

语音播报：请验证注册用户，此时输入需要修改的指纹、密码或卡

修改成功，退出设置

按3 删除普通用户

语音播报：1编号删除

语音播报：请输入编号按#键确认，此时输入需要删除的指纹、密码或卡的编号

语音播报：2全部删除

点击后删除全部用户

语音播报：3.验证删除

点击后输入密码、指纹或卡片，通过验证后删除

3. 系统设置

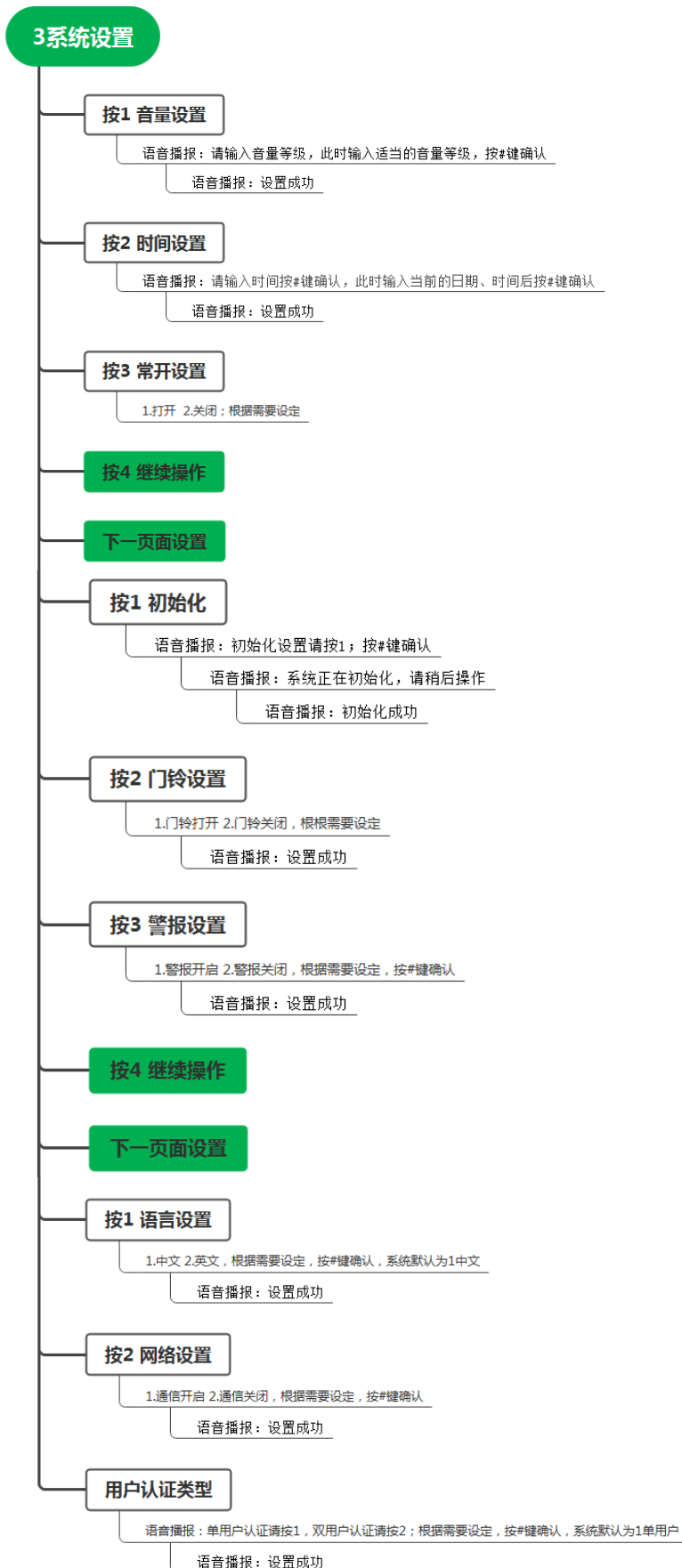

4. 数据查询

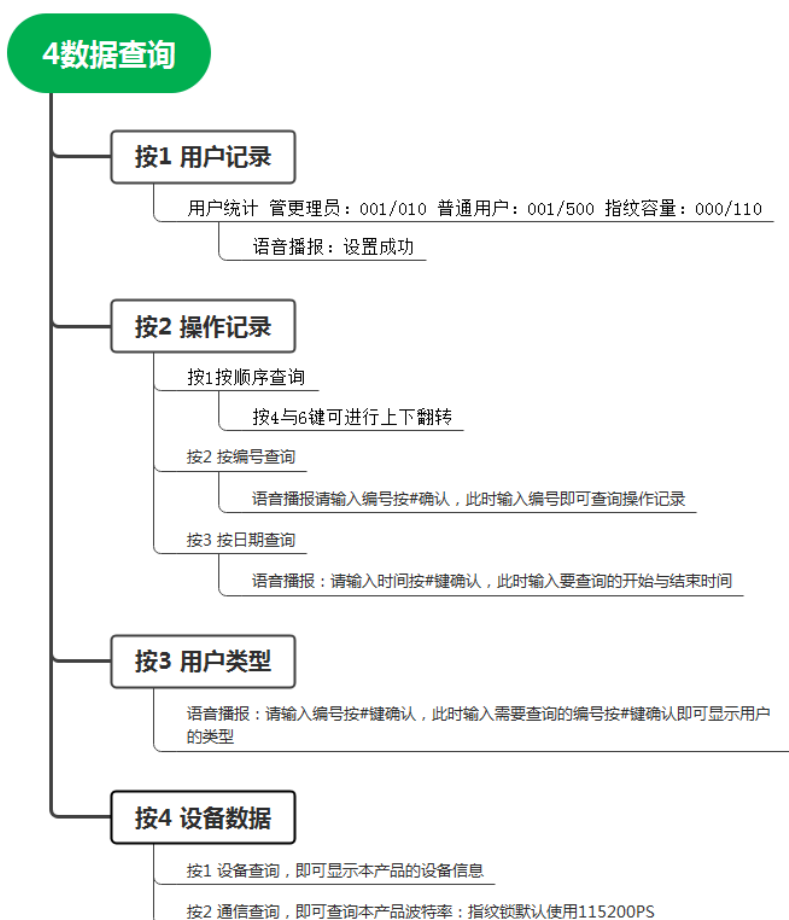

六. 开锁与上锁

◆ 把手上抬为上锁（关门），下压把手为开锁（开门），前后把手相同。见上图 6

1. 数字密码开门

在数字键盘上输入已添加（授权）的数字密码，按“#”键确认，语音提示“验证成功，请开门”，此时下压前面板把手开门；上锁,把门拉上，前面板或后面板把手上抬即可。

2. 卡片类开门

将已添加（授权）的卡片放置在刷卡区域读卡，语音提示“验证成功，请开门”，此时下压把手开门；关门的操作方法同上。

3. 指纹开门

将已添加（授权）手指放置在指纹读头区，放置时按录入的姿势放置，语音提示“验证成功，请开门”，此时下压把手开门；关门的操作方法同上。

◆ 用指纹开门时，请保持手指干净，不要用脏污、粗糙、有水的手指接触指纹读头，以免造成误判或损坏。

4. 机械钥匙开门

机械钥匙孔在前面板底部，将钥匙插入孔内，顺时针旋转半圈与面板平时下压把手即可开门；不同型号旋转方向有所不同，可一边旋转一边下压把手。

建议：机械钥匙也叫备用钥匙共两把，可在室外安全的地方放置一把，做到万无一失。

5. 动态密码开门

通过您的手机 APP 生成一组数字密码，可用此密码进行开锁，该密码只能使用一次。

七. 软件通信

请参照惠立《指纹锁通信协议》，使用软件时请联系我公司销售专员，签订保密协议方可获得相关 FAE 支持。具体详情请查询：惠立官网：www.mopawin.com，惠立品牌商城：www.mopawin.cn，惠立商城：www.hueali.com，惠立物联：www.hueali.cn

八. 维护保养

1. 请勿在把手悬挂物品，否则会影响其性能及灵活度，上提或下压把手不要过于用力。
2. 指纹读头不要被雨淋、曝晒及尖硬物触碰；定期检查和清理指纹采集窗，有潮湿或者沾有污垢的，可用柔软的棉布轻轻擦拭。
3. 使用过程中不得用硬物、尖硬的金属物敲打前后面板。